

2024 Fiyat Listesi

Parafudr Ürünleri

mission innovation
NOVSEN
Elektrik Elektronik Tic. A.Ş.



novsen.com



İçindekiler

Parafudr - AC Alçak Gerilim Uygulamaları	4-7
Parafudr - Temel AC Uygulamalar	8
Parafudr - Rüzgar Türbinleri Uygulamaları	8
Aksesuarlar	9
Filtreli Parafudrlar - AC Uygulamalar	9
Parafudr - DC Uygulamalar	10
Parafudr - Fotovoltaik Uygulamalar	10
Parafudr - Dış Ortam (Sokak) Aydınlatması için	11
Parafudr - Telekomünikasyon ve Sinyalizasyon Uygulamaları	12
Parafudr - Veri Merkezi ve Veri Aktarımı Uygulamaları	13
Parafudr - Yüksek Gerilim Uygulamaları	14
Yüksek Gerilim Aksesuarları	14

Parafudr - Alçak Gerilim Uygulamaları

Tek veya 3 faz, 3 faz+nötr sistemlerin ana dağıtım panolarında, kurulumun başlangıcında, TN veya TT sistemlerde koruma yapmak için kullanılır.

Ürün kodu	Açıklama	Fiyat
Z 215100	Parafudr / Tip1+2 limp:25kA In:60kA (1P) L 25/100 230 t ff (TN+TT)	81,25 €
Z 215120	Parafudr / Tip1+2 limp:25kA In:60kA (2P) L 25/100 230 t ff 2 (TN)	425,75 €
Z 215130	Parafudr / Tip1+2 limp:25kA In:60kA (3P) L 25/100 230 t ff 3 (TN)	638,63 €
Z 215140	Parafudr / Tip1+2 limp:25kA In:60kA (4P) L 25/100 230 t ff 4 (TN)	851,50 €
Z 215121	Parafudr / Tip1+2 limp:52kA In:52kA (1+1P) L 25/100 230 t ff 1+1 (TT)	425,75 €
Z 215141	Parafudr / Tip1+2 limp:100kA In:100kA (3+1P) L 25/100 230 t ff 3+1 (TT)	851,50 €
Z 203100	Parafudr / Tip1+2 limp:25kA In:25kA (1P) IA 25 230 (TN+TT)	180,46 €
Z 203120	Parafudr / Tip1+2 limp:25kA In:25kA (2P) IA 25 230 2 (TN)	360,91 €
Z 203140	Parafudr / Tip1+2 limp:25kA In:25kA (4P) IA 25 230 4 (TN-S)	721,83 €
Z 203121	Parafudr / Tip1+2 limp:25kA In:25kA (1+1P) IA 25 230 1+1 (TT)	329,88 €
Z 203141	Parafudr / Tip1+2 limp:52kA In:52kA (3+1P) IA 25 230 3+1 (TT)	811,53 €
Z 208300	Parafudr / Tip1+2 limp:100kA In:100kA (1P) I 100 N-PE (TT)	226,93 €
Z 204100	Parafudr / Tip1+2 limp:13kA In:35kA (1P) L 13/40 230 ff (TN+TT)	138,94 €
Z 214100	Parafudr / Tip1+2 limp:13kA In:35kA (1P) L 13/40 230 t ff (TN+TT)	147,06 €
Z 204120	Parafudr / Tip1+2 limp:13kA In:35kA (2P) L 13/40 230 ff 2 (TN)	277,88 €
Z 214120	Parafudr / Tip1+2 limp:13kA In:35kA (2P) L 13/40 230 t ff 2 (TN)	294,13 €
Z 204130	Parafudr / Tip1+2 limp:13kA In:35kA (3P) L 13/40 230 ff 3 (TN)	416,81 €
Z 214130	Parafudr / Tip1+2 limp:13kA In:35kA (3P) L 13/40 230 t ff 3 (TN)	441,19 €
Z 204140	Parafudr / Tip1+2 limp:13kA In:35kA (4P) L 13/40 230 ff 4 (TN)	555,75 €

Tüm ürünler standart olarak durum göstergesi, PD:3 özelliklerine sahiptir

Kısa Kod Açıklamaları :

PD:3 > Pollution Degree : 3 (Kirlilik Derecesi - Zor Ortam Koşullarına Uygun)

ff > Fuse Function : Dahili Sigorta Korumalı

t > with remote signal contact (Uzak Sinyalli)

TT > TT şebeke

TN > TN şebeke

Tip1 > B Tipi

Tip2 > C Tipi



Parafudr - Alçak Gerilim Uygulamaları

Tek veya 3 faz, 3 faz+nötr sistemlerin ana dağıtım panolarında, kurulumun başlangıcında, TN veya TT sistemlerde koruma yapmak için kullanılır.

Ürün kodu	Açıklama	Fiyat
Z 214140	Parafudr / Tip1+2 limp:13kA In:35kA (4P) L 13/40 230 t ff 4 (TN)	588,25 €
Z 204121	Parafudr / Tip1+2 limp:52kA In:52kA (1+1P) L 13/40 230 ff 1+1 (TT)	286,81 €
Z 214121	Parafudr / Tip1+2 limp:52kA In:52kA (1+1P) L 13/40 230 t ff 1+1 (TT)	187,20 €
Z 204141	Parafudr / Tip1+2 limp:52kA In:52kA (3+1P) L 13/40 230 ff 3+1 (TT)	564,69 €
Z 214141	Parafudr / Tip1+2 limp:52kA In:52kA (3+1P) L 13/40 230 t ff 3+1 (TT)	597,19 €
Z 206300	Parafudr / Tip1+2 limp:52kA In:52kA (1P) I 52 N-PE (TT)	147,88 €
Z 216300	Parafudr / Tip1+2 limp:52kA In:52kA (1P) I 52 N-PE t (TT)	156,00 €
Z 207100	Parafudr / Tip1+2 limp:8kA In:30kA (1P) L 7/30 230 ff (TN+TT)	99,13 €
Z 207104	Parafudr / Tip1+2 limp:7kA In:30kA (1P) L 7/30 400 ff (TN+TT)	112,94 €
Z 207110	Parafudr / Tip1+2 limp:2kA In:20kA (1P) L 7/30 1000 ff (TN+TT)	112,94 €
Z 217100	Parafudr / Tip1+2 limp:8kA In:30kA (1P) L 7/30 230 t ff (TN+TT)	107,25 €
Z 217104	Parafudr / Tip1+2 limp:7kA In:30kA (1P) L 7/30 400 t ff (TN+TT)	121,06 €
Z 217110	Parafudr / Tip1+2 limp:2kA In:20kA (1P) L 7/30 1000 t ff (TN+TT)	121,06 €
Z 207120	Parafudr / Tip1+2 limp:8kA In:30kA (2P) L 7/30 230 ff 2 (TN)	198,25 €
Z 217120	Parafudr / Tip1+2 limp:8kA In:30kA (2P) L 7/30 230 t ff 2 (TN)	214,50 €
Z 207130	Parafudr / Tip1+2 limp:8kA In:30kA (3P) L 7/30 230 ff 3 (TN)	297,38 €
Z 217130	Parafudr / Tip1+2 limp:8kA In:30kA (3P) L 7/30 230 t ff 3 (TN)	321,75 €
Z 207140	Parafudr / Tip1+2 limp:8kA In:30kA (4P) L 7/30 230 ff 4 (TN)	396,50 €
Z 217140	Parafudr / Tip1+2 limp:8kA In:30kA (4P) L 7/30 230 t ff 4 (TN)	429,00 €

Tüm ürünler standart olarak durum göstergesi, PD:3 özelliklerine sahiptir

Kısa Kod Açıklamaları :

PD:3 > Pollution Degree : 3 (Kirlilik Derecesi - Zor Ortam Koşullarına Uygun)

ff > Fuse Function : Dahili Sigorta Korumalı

t > with remote signal contact (Uzak Sinyalli)

TT > TT şebeke

TN > TN şebeke

Tip1 > B Tipi

Tip2 > C Tipi



202140



202141



204140



204120



204130



204100

Parafudr - Alçak Gerilim Uygulamaları

Tek veya 3 faz, 3 faz+nötr sistemlerin ana dağıtım panolarında, kurulumun başlangıcında, TN veya TT sistemlerde koruma yapmak için kullanılır.

Ürün kodu	Açıklama	Fiyat
Z 207121	Parafudr / Tip1+2 limp:52kA In:52kA (1+1P) L 7/30 230 ff 1+1 (TT)	247,00 €
Z 217121	Parafudr / Tip1+2 limp:52kA In:52kA (1+1P) L 7/30 230 t ff 1+1 (TT)	263,25 €
Z 207141	Parafudr / Tip1+2 limp:52kA In:52kA (3+1P) L 7/30 230 ff 3+1 (TT)	445,25 €
Z 217141	Parafudr / Tip1+2 limp:52kA In:52kA (3+1P) L 7/30 230 t ff 3+1 (TT)	477,75 €
Z 200102	Parafudr / Tip2 In:20kA (1P) L 3/30 60 ff (TN+TT)	82,14 €
Z 200103	Parafudr / Tip2 In:20kA (1P) L 3/30 120 ff (TN+TT)	82,14 €
Z 200100	Parafudr / Tip2 In:30kA (1P) L 3/30 230 ff (TN+TT)	68,58 €
Z 200104	Parafudr / Tip2 In:30kA (1P) L 3/30 400 ff (TN+TT)	82,14 €
Z 210102	Parafudr / Tip2 In:20kA (1P) L 3/30 60 t ff (TN+TT)	89,62 €
Z 210103	Parafudr / Tip2 In:20kA (1P) L 3/30 120 t ff (TN+TT)	89,62 €
Z 210100	Parafudr / Tip2 In:30kA (1P) L 3/30 230 t ff (TN+TT)	76,05 €
Z 210104	Parafudr / Tip2 In:30kA (1P) L 3/30 400 t ff (TN+TT)	89,62 €
Z 200120	Parafudr / Tip2 In:30kA (2P) L 3/30 230 ff 2 (TN)	135,61 €
Z 210120	Parafudr / Tip2 In:30kA (2P) L 3/30 230 t ff 2 (TN)	152,10 €
Z 200130	Parafudr / Tip2 In:30kA (3P) L 3/30 230 ff 3 (TN)	204,83 €
Z 210130	Parafudr / Tip2 In:30kA (3P) L 3/30 230 t ff 3 (TN)	228,15 €
Z 200140	Parafudr / Tip2 In:30kA (4P) L 3/30 230 ff 4 (TN)	274,22 €
Z 210140	Parafudr / Tip2 In:30kA (4P) L 3/30 230 t ff 4 (TN)	304,20 €
Z 200121	Parafudr / Tip2 limp:12,5kA In:40kA (1+1P) L 3/30 230 ff 1+1 (TT)	130,00 €

Tüm ürünler standart olarak durum göstergesi, PD:3 özelliklerine sahiptir

Kısa Kod Açıklamaları :

PD:3 > Pollution Degree : 3 (Kirlilik Derecesi - Zor Ortam Koşullarına Uygun)

ff > Fuse Function : Dahili Sigorta Korumalı

t > with remote signal contact (Uzak Sinyalli)

TT > TT şebeke

TN > TN şebeke

Tip1 > B Tipi

Tip2 > C Tipi



207100



207130



207140



207141

Parafudr - Alçak Gerilim Uygulamaları

Tek veya 3 faz, 3 faz+nötr sistemlerin ana dağıtım panolarında, kurulumun başlangıcında, TN veya TT sistemlerde koruma yapmak için kullanılır.

Ürün kodu	Açıklama	Fiyat
Z 210121	Parafudr / Tip2 limp:12,5kA In:40kA (1+1P) L 3/30 230 t ff 1+1 (TT)	146,25 €
Z 200141	Parafudr / Tip2 limp:12,5kA In:40kA (3+1P) L 3/30 230 ff 3+1 (TT)	255,13 €
Z 210141	Parafudr / Tip2 limp:12,5kA In:40kA (3+1P) L 3/30 230 t ff 3+1 (TT)	287,63 €
Z 202100	Parafudr / Tip2 In:10kA (1P) L 2/10 230 ff (TN+TT)	59,96 €
Z 212100	Parafudr / Tip2 In:10kA (1P) L 2/10 230 t ff (TN+TT)	68,09 €
Z 202120	Parafudr / Tip2 In:10kA (2P) L 2/10 230 ff 2 (TN)	119,93 €
Z 212120	Parafudr / Tip2 In:10kA (2P) L 2/10 230 t ff (TN)	136,18 €
Z 202140	Parafudr / Tip2 In:10kA (4P) L 2/10 230 ff 4 (TN)	239,85 €
Z 212140	Parafudr / Tip2 In:10kA (4P) L 2/10 230 t ff 4 (TN)	272,35 €
Z 202121	Parafudr / Tip2 limp:12,5kA In:40kA (1+1P) L 2/10 230 ff 1+1 (TT)	128,78 €
Z 212121	Parafudr / Tip2 limp:12,5kA In:40kA (1+1P) L 2/10 230 t ff 1+1 (TT)	138,13 €
Z 202141	Parafudr / Tip2 limp:12,5kA In:40kA (3+1P) L 2/10 230 ff 3+1 (TT)	249,93 €
Z 212141	Parafudr / Tip2 limp:12,5kA In:40kA (3+1P) L 2/10 230 t ff 3+1 (TT)	263,25 €
Z 202220	Parafudr / Tip2 In:10kA (2P) L 2/10 230 ff 2 TT	119,52 €
Z 212220	Parafudr / Tip2 In:10kA (2P) L 2/10 230 t ff 2 TT	127,64 €
Z 202240	Parafudr / Tip2 In:10kA (4P) L 2/10 230 ff 4 TT	239,04 €
Z 212240	Parafudr / Tip2 In:10kA (4P) L 2/10 230 t ff 4 TT	255,29 €
Z 207300	Parafudr / Tip1+2 limp:12,5kA In:40kA (1P) I 12 N-PE (TT)	69,47 €
Z 217300	Parafudr / Tip1+2 limp:12,5kA In:40kA (1P) I 12 N-PE (TT)	77,59 €

Tüm ürünler standart olarak durum göstergesi, PD:3 özelliklerine sahiptir

Kısa Kod Açıklamaları :

PD:3 > Pollution Degree : 3 (Kirlilik Derecesi - Zor Ortam Koşullarına Uygun)

ff > Fuse Function : Dahili Sigorta Korumalı

t > with remote signal contact (Uzak Sinyalli)

TT > TT şebeke

TN > TN şebeke

Tip1 > B Tipi

Tip2 > C Tipi



215100



215120



215130

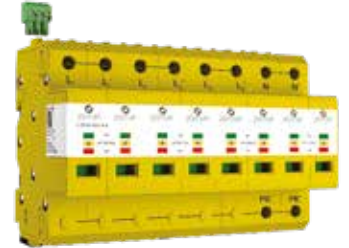

215140



215121

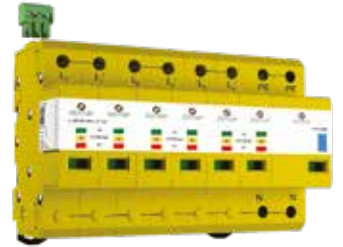

215141

Parafudr - Temel AC Uygulamalar

Tek fazlı TT veya TT+TN sistemlerin tali panoları ve kontrol panolarında koruma yapmak için kullanılır.

Ürün kodu	Açıklama	Fiyat
Z 222100	Kombi Parafudr / Tip2 In:10kA (3P) IL 1/10 2P (TT)	63,13 €
Z 220001	Parafudr / Tip2 In:20kA (1P) L 2/20 230 e (TN)	49,40 €
Z 200023	Parafudr / Tip2 In:40kA (1+1P) L 2/20 230 1+1 (TT)	102,94 €
Z 210023	Parafudr / Tip2 In:40kA (1+1P) L 2/20 230 t 1+1 (TT)	108,88 €
Z 200025	Parafudr / Tip3 In:40kA (3+1P) L 2/20 230 3+1 (TT)	167,38 €
Z 210025	Parafudr / Tip2 In:40kA (3+1P) L 2/20 230 t 3+1 (TT)	199,88 €
Z 241001	Kombi Parafudr / Tip3 In:10kA (3P) IL 1/3 2P (TN+TT)	62,24 €
Z 241002	Kombi Parafudr / Tip2 In:10kA (3P) IL 1/10 2P M (TN+TT)	85,96 €

Tüm ürünler standart olarak durum göstergesi, NFC, PD:2 özelliklerine sahiptir

Kısa Kod Açıklamaları :

- NFC** > No Follow Current
PD:2 > **Pollution Degree** : 2 (Kirlilik Derecesi - Orta Zorlukta Ortam Koşullarına Uygun)
t > with remote signal contact (Uzak Sinyalli)
TT > TT şebeke
TN > TN şebeke
Tip1 > B Tipi
Tip2 > C Tipi



Parafudr - Rüzgar Türbinleri Uygulamaları

Ürün kodu	Açıklama	Fiyat
Z 207106	Parafudr / Tip1+2 Iimp:5kA In:25kA (1P) L 7/30 600 ff (TN+TT)	112,94 €
Z 207107	Parafudr / Tip1+2 Iimp:5kA In:20kA (1P) L 7/30 750 ff (TN+TT)	112,94 €
Z 217106	Parafudr / Tip1+2 Iimp:5kA In:25kA (1P) L 7/30 600 t ff (TN+TT)	121,06 €
Z 217107	Parafudr / Tip1+2 Iimp:5kA In:20kA (1P) L 7/30 750 t ff (TN+TT)	121,06 €
Z 207137	Parafudr / Tip1+2 Iimp:5kA In:20kA (3P) L 7/30 750 ff 3 (TN)	338,81 €
Z 217137	Parafudr / Tip1+2 Iimp:5kA In:20kA (3P) L 7/30 750 t ff 3 (TN)	351,00 €

Tüm ürünler standart olarak durum göstergesi, PD:2 özelliklerine sahiptir

Kısa Kod Açıklamaları :

- PD:2** > **Pollution Degree** : 2 (Kirlilik Derecesi - Orta Zorlukta Ortam Koşullarına Uygun)
ff > **Fuse Function** : Dahili Sigorta Korumalı
t > with remote signal contact (Uzak Sinyalli)
TT > TT şebeke
TN > TN şebeke
Tip1 > B Tipi
Tip2 > C Tipi



Aksesuarlar

Ürün kodu	Açıklama	Fiyat
Z 244100	IP65 Koruma kutusu Tip1+2 limp:10kA In:40kA TN 40 ff (3+1P için)	1.221,19 €
Z 245100	IP65 Koruma kutusu Tip1+2 limp:10kA In:40kA TT 40 ff (3+1P için)	1.221,19 €
Z 249591	Çatal bara 1 bağlantı noktalı CP1	11,62 €
Z 249592	Çatal bara 2 bağlantı noktalı CP2	2,68 €
Z 249593	Çatal bara 3 bağlantı noktalı CP3	3,01 €
Z 249594	Çatal bara 4 bağlantı noktalı CP4	3,66 €
Z 249595	Çatal bara 5 bağlantı noktalı CP5	4,39 €
Z 249596	Çatal bara 6 bağlantı noktalı CP6	5,12 €
Z 249597	Çatal bara 7 bağlantı noktalı CP7	5,85 €
Z 249598	Çatal bara 8 bağlantı noktalı CP8	6,58 €



Filtreli Parafudrlar - AC Uygulamalar

Kontrol-otomasyon sistemleri, endüstriyel sistemler ve veri merkezlerinin korunmasında kullanılır.

Ürün kodu	Açıklama	Fiyat
Z 219374	Parafudr / Tip1+2+3 limp:50kA In:25kA (4P) ILF 4P 250 (TN)	7.390,01 €
Z 219344	Parafudr / Tip1+2+3 limp:50kA In:25kA (4P) ILF 4P 400 (TN)	7.731,10 €
Z 219334	Parafudr / Tip3 IL:40A (4P) ILF 4P 40 (TN)	1.236,95 €
Z 219354	Parafudr / Tip3 IL:63A (4P) ILF 4P 63 (TN)	1.510,68 €
Z 219384	Parafudr / Tip3 IL:80A (4P) ILF 4P 80 (TN)	1.790,67 €
Z 219314	Parafudr / Tip3 IL:125A (4P) ILF 4P 125 (TN)	2.614,95 €
Z 219330	Parafudr / Tip3 IL:40A (2P) ILF 2P 40 (TN)	605,31 €
Z 219350	Parafudr / Tip3 IL:63A (2P) ILF 2P 63 (TN)	750,59 €
Z 219380	Parafudr / Tip3 IL:80A (2P) ILF 2P 80 (TN)	1.036,91 €
Z 209310	Parafudr / Tip3 IL:10A (2P) ILF 2P 10 DIN (TN+TT)	169,65 €
Z 209320	Parafudr / Tip3 IL:16A (2P) ILF 2P 16 DIN (TN+TT)	195,98 €
Z 209325	Parafudr / Tip3 IL:25A (2P) ILF 2P 25 DIN (TN+TT)	327,60 €
Z 219310	Parafudr / Tip3 IL:10A (2P) ILF 2P 10 t DIN (TN+TT)	187,04 €
Z 219320	Parafudr / Tip3 IL:16A (2P) ILF 2P 16 t DIN (TN+TT)	227,01 €
Z 219325	Parafudr / Tip3 IL:25A (2P) ILF 2P 25 t DIN (TN+TT)	366,52 €

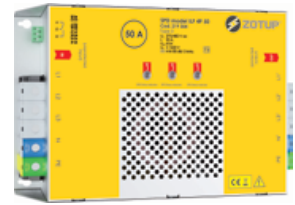

Yüksek frekanslı parazitler için filtreli

Kısa Kod Açıklamaları :

PD:2 > Pollution Degree : 2 (Kirlilik Derecesi - Orta Zorlukta Ortam Koşullarına Uygun)

ff > Fuse Function : Dahili Sigorta Korumalı

t > with remote signal contact (Uzak Sinyalli)

TT > TT şebeke

TN > TN şebeke

Tip1 > B Tipi

Tip2 > C Tipi

Parafudr - DC Uygulamalar

DC dağıtım panolarında, DC sistemleri korumak için kullanılır.

Ürün kodu	Açıklama	Fiyat
Z 200602	Parafudr / Tip2 In:20kA (1P) L 7/30 DC 60 ff	82,71 €
Z 200603	Parafudr / Tip2 In:20kA (1P) L 7/30 DC 110 ff	82,71 €
Z 200600	Parafudr / Tip1+2 limp:8kA In:30kA (1P) L 7/30 DC 230 ff	70,69 €
Z 200606	Parafudr / Tip1+2 limp:7kA In:30kA (1P) L 7/30 DC 600 ff	120,25 €
Z 200610	Parafudr / Tip1+2 limp:5kA In:20kA (1P) L 7/30 DC 1000 ff	120,25 €
Z 210602	Parafudr / Tip2 In:20kA (1P) L 7/30 DC 60 t ff	90,19 €
Z 210603	Parafudr / Tip2 In:20kA (1P) L 7/30 DC 110 t ff	90,19 €
Z 210600	Parafudr / Tip1+2 limp:8kA In:30kA (1P) L 7/30 DC 230 t ff	78,81 €
Z 210606	Parafudr / Tip1+2 limp:7kA In:30kA (1P) L 7/30 DC 600 t ff	128,38 €
Z 210610	Parafudr / Tip1+2 limp:5kA In:20kA (1P) L 7/30 DC 1000 t ff	128,38 €

Tüm ürünler standart olarak durum göstergesi, PD:3 özelliklerine sahiptir



Parafudr - Fotovoltaik Uygulamalar

Fotovoltaik sistemlerin ve cihazların (PV invertör, PV jeneratör vb.) korunması için kullanılır.

Ürün kodu	Açıklama	Fiyat
Z 216106	Parafudr / Tip1+2 limp:7kA In:20kA (3P) L 13/60 PV Y 600 ff	219,38 €
Z 216110	Parafudr / Tip1+2 limp:5kA In:20kA (3P) L 13/60 PV Y 1000 ff	268,13 €
Z 216116	Parafudr / Tip1+2 limp:7kA In:20kA (3P) L 13/60 PV Y 600 t ff	243,75 €
Z 216126	Parafudr / Tip1+2 limp:5kA In:20kA (3P) L 13/60 PV Y 1000 t ff	300,63 €
Z 210106	Parafudr / Tip2 In:20kA (3P) L 3/40 PV Y 600 ff	134,06 €
Z 210110	Parafudr / Tip2 In:20kA (3P) L 3/40 PV Y 1000 ff	138,13 €
Z 210116	Parafudr / Tip2 In:20kA (3P) L 3/40 PV Y 600 t ff	158,44 €
Z 210126	Parafudr / Tip2 In:20kA (3P) L 3/40 PV Y 1000 t ff	158,44 €

Tüm ürünler standart olarak durum göstergesi, PD:3 özelliklerine sahiptir



216110



210110

Kısa Kod Açıklamaları :

PD:3 > Pollution Degree : 3 (Kirlilik Derecesi - Zor Ortam Koşullarına Uygun)

ff > Fuse Function : Dahili Sigorta Korumalı

t > with remote signal contact (Uzak Sinyalli)

TT > TT şebeke

TN > TN şebeke

Tip1 > B Tipi

Tip2 > C Tipi

Parafudr - Dış Ortam (Sokak) Aydınlatması için

Sokak aydınlatma armatürlerinin doğrudan ve dolaylı yıldırım etkilerine karşı korunması için kullanılır.

Ürün kodu	Açıklama	Fiyat
Z 242191	Kombi Parafudr / Tip1+2 Iimp:52kA In:52kA (1+1P) LLP 7/30 230 ff 1+1 (TT)	290,06 €
Z 242190	Kombi Parafudr / Tip2 In:40kA (1+1P) LLP 2/10 230 ff 1+1 (TT)	174,77 €

Tüm ürünler standart olarak durum göstergesi, PD:3 özelliklerine sahiptir

Kısa Kod Açıklamaları :

PD:3 > Pollution Degree : 3 (Kirlilik Derecesi - Zor Ortam Koşullarına Uygun)

ff > Fuse Function : Dahili Sigorta Korumalı

TT > TT şebeke

TN > TN şebeke

Tip1 > B Tipi

Tip2 > C Tipi

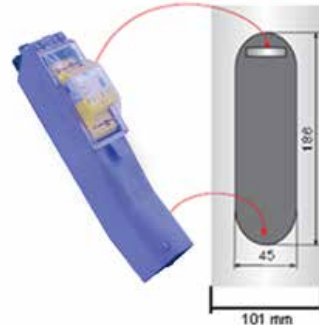

242191

Parafudr - Telekomünikasyon ve Sinyalizasyon Uygulamaları

Telekomünikasyon ve sinyal devrelerinde hassas ekipmanları korumak için kullanılır.

Ürün kodu	Açıklama	Fiyat
Z 341006	Parafudr / Tip1+2 limp:2,5kA In:15kA (Un:6Vdc/4,2Vac) S-ASI 1 L 6	101,24 €
Z 341012	Parafudr / Tip1+2 limp:2,5kA In:15kA (Un:12Vdc/9Vac) S-ASI 1 L 12	101,24 €
Z 341024	Parafudr / Tip1+2 limp:2,5kA In:15kA (Un:24Vdc/18Vac) S-ASI 1 L 24 (4-20mA)	101,24 €
Z 341048	Parafudr / Tip1+2 limp:2,5kA In:15kA (Un:48Vdc/39Vac) S-ASI 1 L 48 (Konnex)	101,24 €
Z 341206	Parafudr / Tip1+2 limp:2,5kA In:15kA (Un:6Vdc/4,2Vac) S-ASI 2 L 6	124,64 €
Z 341212	Parafudr / Tip1+2 limp:2,5kA In:15kA (Un:12Vdc/9Vac) S-ASI 2 L 12	124,64 €
Z 341224	Parafudr / Tip1+2 limp:2,5kA In:15kA (Un:24Vdc/18Vac) S-ASI 2 L 24 (4-20mA)	124,64 €
Z 341248	Parafudr / Tip1+2 limp:2,5kA In:15kA (Un:48Vdc/39Vac) S-ASI 2 L 48 (Konnex)	124,64 €
Z 342006	Parafudr / Tip1+2 limp:2,5kA In:15kA (Un:6Vdc/4,2Vac) S-ASI 1 R 6 (RS485/RS422) (1Mbit/s)	101,24 €
Z 342012	Parafudr / Tip1+2 limp:2,5kA In:15kA (Un:12Vdc/9Vac) S-ASI 1 R 12 (1Mbit/s)	101,24 €
Z 342024	Parafudr / Tip1+2 limp:2,5kA In:15kA (Un:24Vdc/18Vac) S-ASI 1 R 24 (1Mbit/s)	101,24 €
Z 342048	Parafudr / Tip1+2 limp:2,5kA In:15kA (Un:48Vdc/39Vac) S-ASI 1 R 48 (1Mbit/s)	101,24 €
Z 342206	Parafudr / Tip1+2 limp:2,5kA In:15kA (Un:6Vdc/4,2Vac) S-ASI 2 R 6 (RS485/RS422) (1Mbit/s)	124,64 €
Z 342212	Parafudr / Tip1+2 limp:2,5kA In:15kA (Un:12Vdc/9Vac) S-ASI 2 R 12 (1Mbit/s)	124,64 €
Z 342224	Parafudr / Tip1+2 limp:2,5kA In:15kA (Un:24Vdc/18Vac) S-ASI 2 R 24 (1Mbit/s)	124,64 €
Z 342248	Parafudr / Tip1+2 limp:2,5kA In:15kA (Un:48Vdc/39Vac) S-ASI 2 R 48 (1Mbit/s)	124,64 €
Z 302524	Parafudr / Tip2 In:1kA (Un:24Vdc/18Vac) S-AS 2 24/1	64,19 €
Z 302548	Parafudr / Tip2 In:1kA (Un:48Vdc/34Vac) S-AS 2 48/1	66,14 €
Z 358005	Telefon koruma modülü Tip2 In:2,5kA S-N 24 RJ/RJ Tel	826,48 €
Z 368005	Telefon koruma modülü Tip2 In:2,5kA S-N 24 LSA/RJ Tel	559,98 €



Özellikle belirtilmedikçe 500kbit/s veri hızına uygundur ve tüm ürünler IP20 korumasına sahiptir. C1,C2,C3,D1 kategorisine uygundur.

Kısa Kod Açıklamaları :

TT > TT şebeke

TN > TN şebeke

Tip1 > B Tipi

Tip2 > C Tipi

DIN-rail socket + pluggable SPD-module

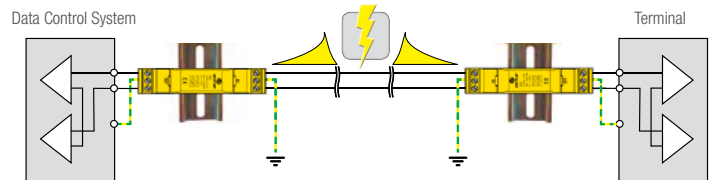
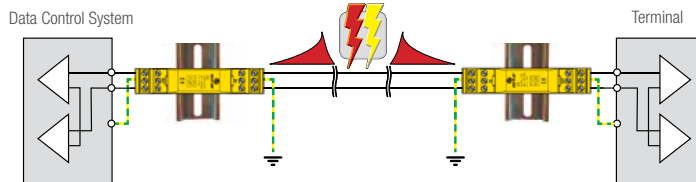

Parafudr - Veri Merkezi ve Veri Aktarımı Uygulamaları

Telekomünikasyon ve sinyal devrelerinde hassas ekipmanları korumak için kullanılır.

Ürün kodu	Açıklama	Fiyat
Z 343006	Parafudr / Tip1+2 Iimp:2,5kA In:15kA (Un:6Vdc/4,2Vac) S-ASI 1 B 6 (PROFIBUS)	177,94 €
Z 343012	Parafudr / Tip1+2 Iimp:2,5kA In:15kA (Un:12Vdc/9Vac) S-ASI 1 B 12	177,94 €
Z 343024	Parafudr / Tip1+2 Iimp:2,5kA In:15kA (Un:24Vdc/18Vac) S-ASI 1 B 24	177,94 €
Z 343048	Parafudr / Tip1+2 Iimp:2,5kA In:15kA (Un:48Vdc/39Vac) S-ASI 1 B 48	177,94 €
Z 343206	Parafudr / Tip1+2 Iimp:2,5kA In:15kA (Un:6Vdc/4,2Vac) S-ASI 2 B 6 (PROFIBUS)	284,05 €
Z 343212	Parafudr / Tip1+2 Iimp:2,5kA In:15kA (Un:12Vdc/9Vac) S-ASI 2 B 12	284,05 €
Z 343224	Parafudr / Tip1+2 Iimp:2,5kA In:15kA (Un:24Vdc/18Vac) S-ASI 2 B 24	284,05 €
Z 343248	Parafudr / Tip1+2 Iimp:2,5kA In:15kA (Un:48Vdc/39Vac) S-ASI 2 B 48	284,05 €
Z 344048	Parafudr / Tip1+2 Iimp:2,5kA In:15kA (Un:48Vdc/39Vac) S-ASI 1 G 48 (Kameralar)	96,04 €
Z 344011	Parafudr / Tip1+2 Iimp:2,5kA In:15kA (Un:110Vdc/78Vac) S-ASI 1 G 110 (Telekom)	96,04 €
Z 344248	Parafudr / Tip1+2 Iimp:2,5kA In:15kA (Un:48Vdc/39Vac) S-ASI 2 G 48 (Kameralar)	113,83 €
Z 344211	Parafudr / Tip1+2 Iimp:2,5kA In:15kA (Un:110Vdc/78Vac) S-ASI 2 G 110 (Telekom)	113,83 €



Tüm ürünler 100Mbit/s veri hızına uygundur ve IP20 korumasına sahiptir.
C1,C2,C3,D1 kategorisine uygundur.

Kısa Kod Açıklamaları :

- TT > TT şebeke
- TN > TN şebeke
- Tip1 > B Tipi
- Tip2 > C Tipi

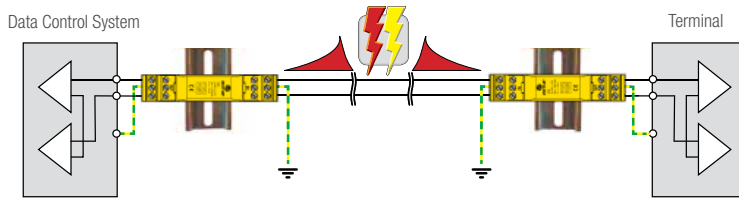

Parafudr - Yüksek Gerilim Uygulamaları

Trafo ların, metal kaplı şalt cihazlarının ve iletim hatlarının korunmasında, iç ve dış mekan uygulamaları ve yüksek düzeyde kirliliğin beklendiği yerler için kullanılır.

Ürün kodu	Açıklama	Fiyat
Z 120403	Parafudr / Tip1+2 Ur:3kV Uc:2,4kV ZU HV 3.2	254,72 €
Z 120406	Parafudr / Tip1+2 Ur:6kV Uc:4,8kV ZU HV 6.2	261,30 €
Z 120409	Parafudr / Tip1+2 Ur:9kV Uc:7,2kV ZU HV 9.2	272,84 €
Z 120412	Parafudr / Tip1+2 Ur:12kV Uc:9,6kV ZU HV 12.2	274,06 €
Z 120415	Parafudr / Tip1+2 Ur:15kV Uc:12kV ZU HV 15.2	313,95 €
Z 120418	Parafudr / Tip1+2 Ur:18kV Uc:14,4kV ZU HV 18.2	292,09 €
Z 120421	Parafudr / Tip1+2 Ur:21kV Uc:16,8kV ZU HV 21.2	354,01 €
Z 120424	Parafudr / Tip1+2 Ur:24kV Uc:19,2kV ZU HV 24.2	339,54 €
Z 120427	Parafudr / Tip1+2 Ur:27kV Uc:21,6kV ZU HV 27.2	396,09 €
Z 120430	Parafudr / Tip1+2 Ur:30kV Uc:24kV ZU HV 30.2	366,11 €
Z 120433	Parafudr / Tip1+2 Ur:33kV Uc:26,4kV ZU HV 33.2	447,77 €
Z 120436	Parafudr / Tip1+2 Ur:36kV Uc:28,8kV ZU HV 36.2	550,06 €
Z 120439	Parafudr / Tip1+2 Ur:39kV Uc:31,2kV ZU HV 39.2	640,58 €
Z 120442	Parafudr / Tip1+2 Ur:42kV Uc:33,6kV ZU HV 42.2	651,06 €
Z 120445	Parafudr / Tip1+2 Ur:45kV Uc:36kV ZU HV 45.2	672,18 €
Z 120448	Parafudr / Tip1+2 Ur:48kV Uc:38,4kV ZU HV 48.2	714,27 €
Z 120451	Parafudr / Tip1+2 Ur:51kV Uc:40,8kV ZU HV 51.2	728,00 €
Z 120454	Parafudr / Tip1+2 Ur:54kV Uc:43,2kV ZU HV 54.2	771,96 €
Z 120460	Parafudr / Tip1+2 Ur:60V Uc:48kV ZU HV 60.2	847,03 €

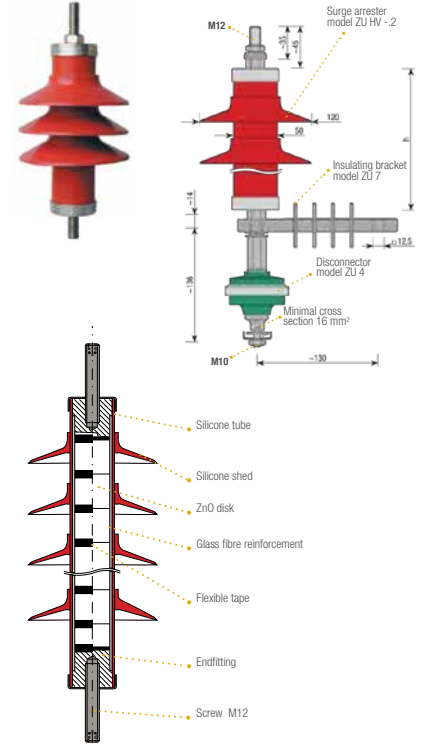

Yüksek Gerilim Aksesuarları

Ürün kodu	Açıklama	Fiyat
Z 107000	Yalıtım braket ZU 7	29,41 €
Z 104000	Arıza durumunda ayırıcı cihaz ZU 4	75,89 €
Z 105000	Yıldırım darbe sayacı, Tip2, 100A - 100kA, ZU SC	631,31 €
Z 106000	Yıldırım darbe sayacı, Tip2, 100A - 100kA, Analog göstergeli, ZU SC-M	1.226,06 €
Z 105001	Yıldırım darbe sayacı, Tip2, 100A - 100kA, ZU SC t	1.306,50 €
Z 106001	Yıldırım darbe sayacı, Tip2, 100A - 100kA, Analog göstergeli, ZU SC-M t	1.559,19 €

Kısa Kod Açıklamaları :

Ur: Anma gerilimi

Uc: Sürekli işletme gerilimi

t > with remote signal contact (Uzak Sinyalli)

TT > TT şebeke

TN > TN şebeke

Tip1 > B Tipi

Tip2 > C Tipi





mission innovation
NOVSEN
Elektrik Elektronik Tic. A. Ş.

Kurtköy Mah. Seyit Onbaşı Sok. No:31/B
34912 Pendik / İstanbul

Tel : 90 (216) 232 22 66

Email : info@novsen.com

Web : www.novsen.com

Genel Satış Şartları:

Bu fiyat listesi, Nisan 2024 tarihi itibarı ile geçerli olan birim fiyatlarımızı içermektedir.
NOVSEN A.Ş., fiyatlarda herhangi bir ihbara gerek duymaksızın değişiklik yapma hakkını saklı tutar.
Fiyatlarımıza K.D.V. dahil değildir.



Doepke

Palazzoli

TWOMASTER

FUJI ELECTRIC

ZOTUP

OMESTO

